

SEÑALIZACION EN ZONA DE TRABAJO
ESC. 1/25

CLAVE	
○	SEÑALERO
△	CONO O POSTE

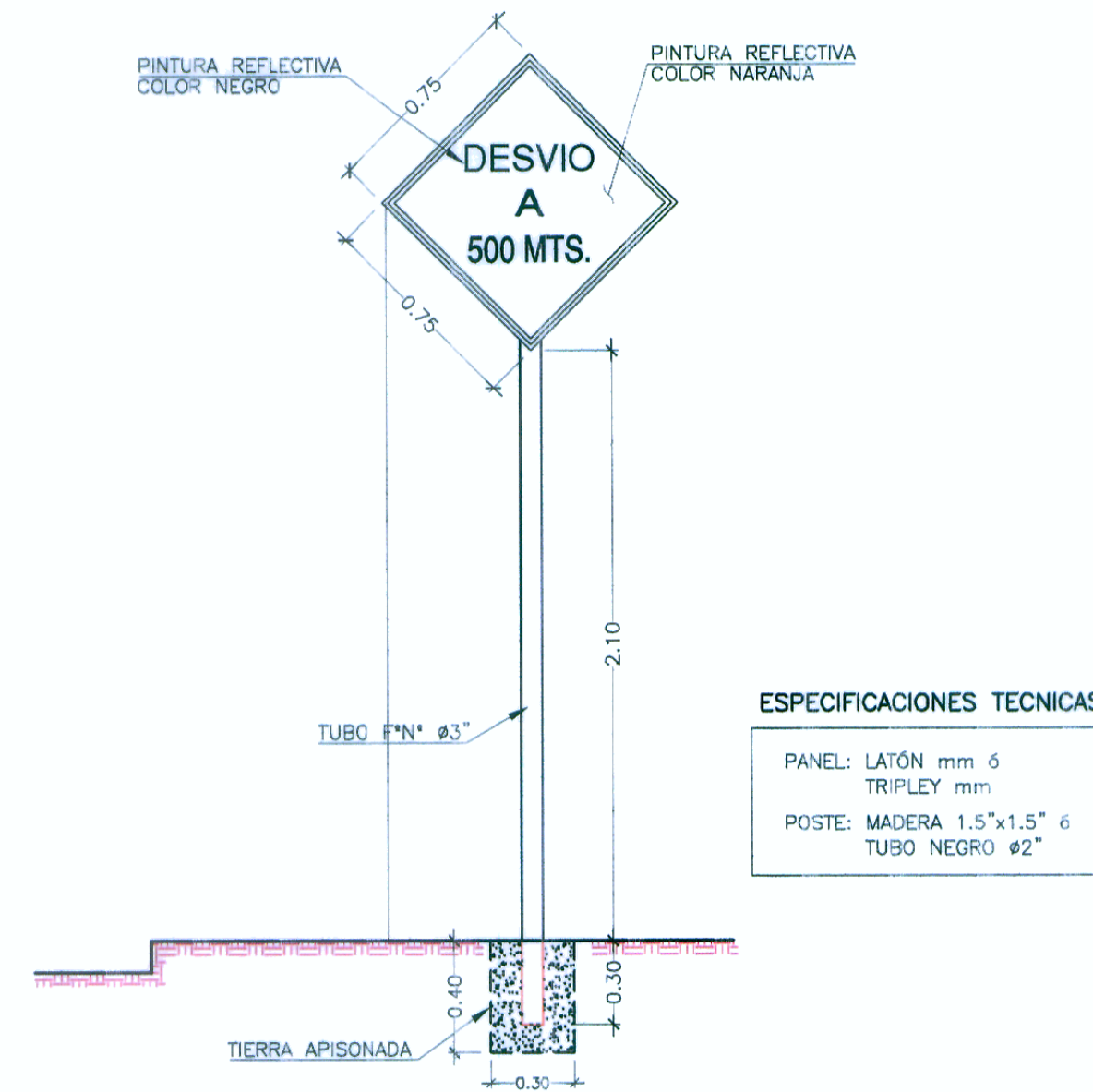

ESPECIFICACIONES TECNICAS
 PANEL: LATÓN mm 6
 TRIPLE Y mm
 POSTE: MADERA 1.5" x 1.5" 6
 TUBO NEGRO #2"

ELEVACION FRONTAL
SEÑALES UNIPOSTE
ESC. 1/25

NOTA: EN SECTORES CON VELOCIDADES DE CIRCULACION MAYORES A 50 km/h, LAS SEÑALES SERAN DE 90x90cm.

USO DE DISPOSITIVOS DE SEÑALES MANUALES CON BANDERAS Y/O PALETAS
ESC. 1/20

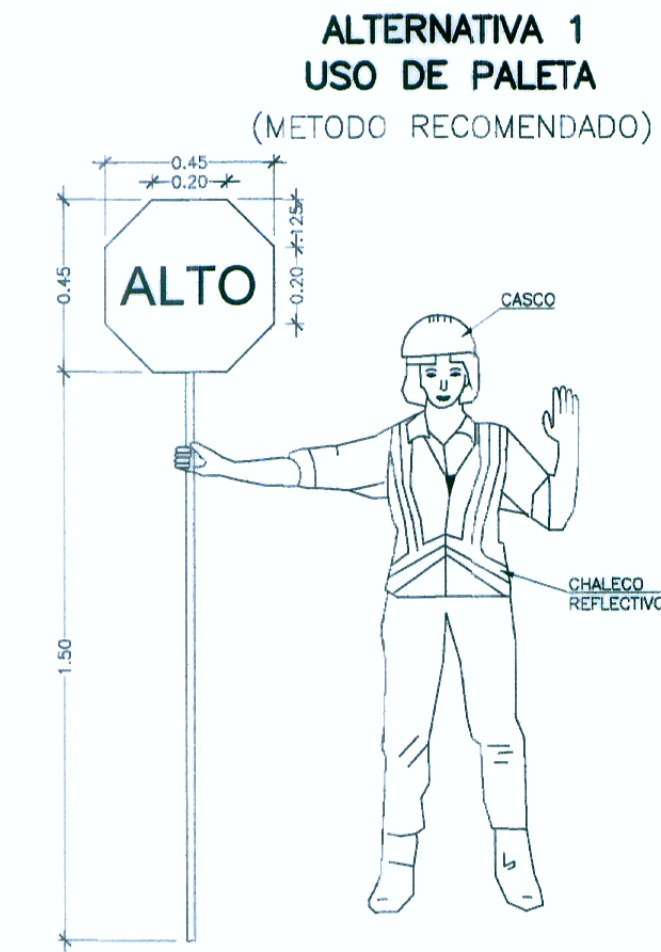

ALTERNATIVA 1
USO DE PALETA
(METODO RECOMENDADO)

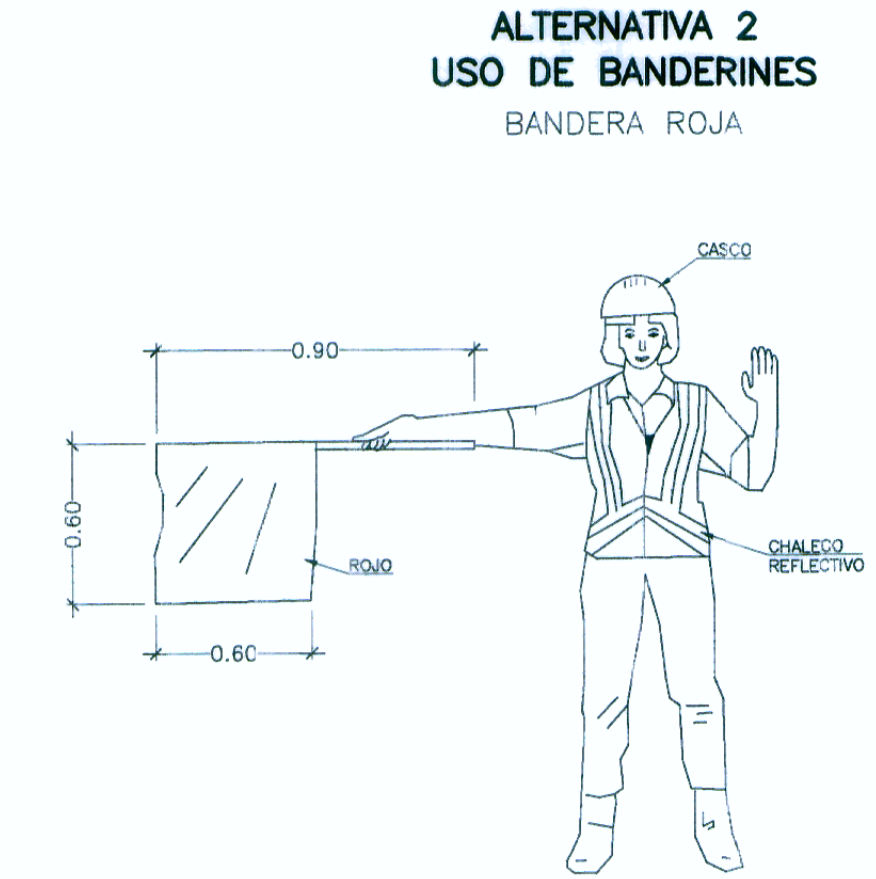

ALTERNATIVA 2
USO DE BANDERINES
BANDERA ROJA

ALTO

TRANQUERA DE DESVIO
L=1.75m.



ELEVACION FRONTAL
ESC. 1/25



SIGA

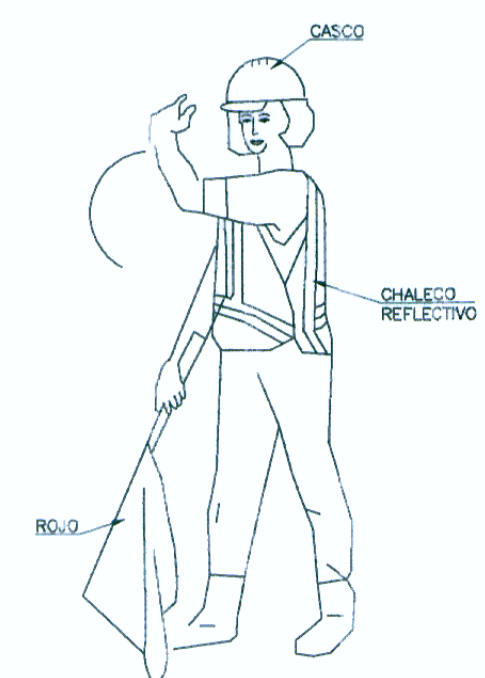

TRANQUERA DE CIERRE
ESC. 1/25

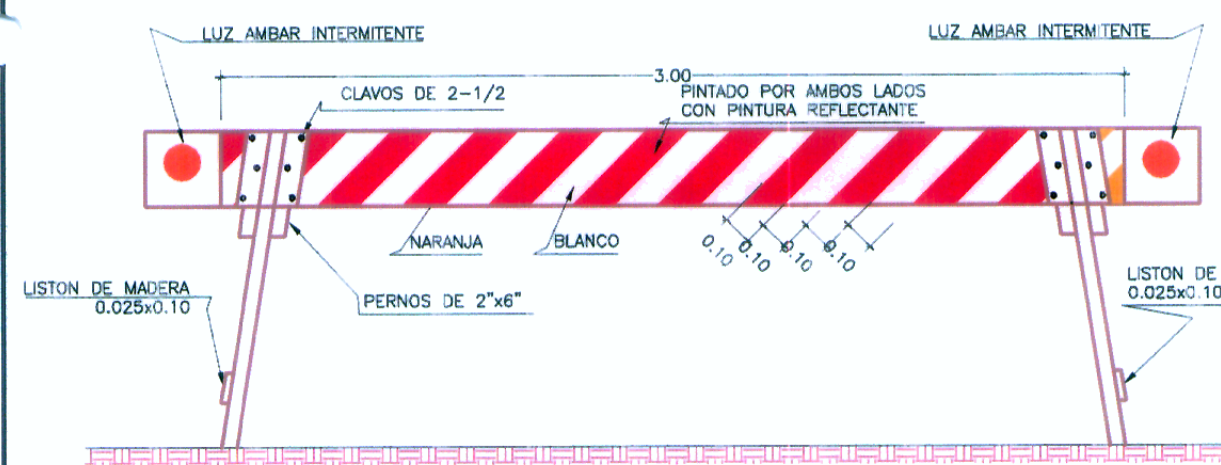

ELEVACION FRONTAL

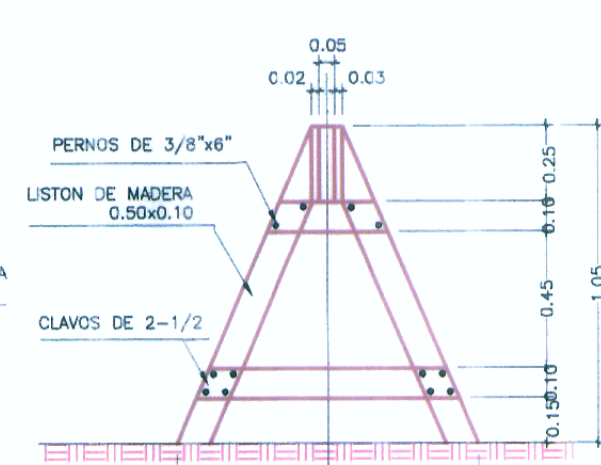

ELEVACION LATERAL

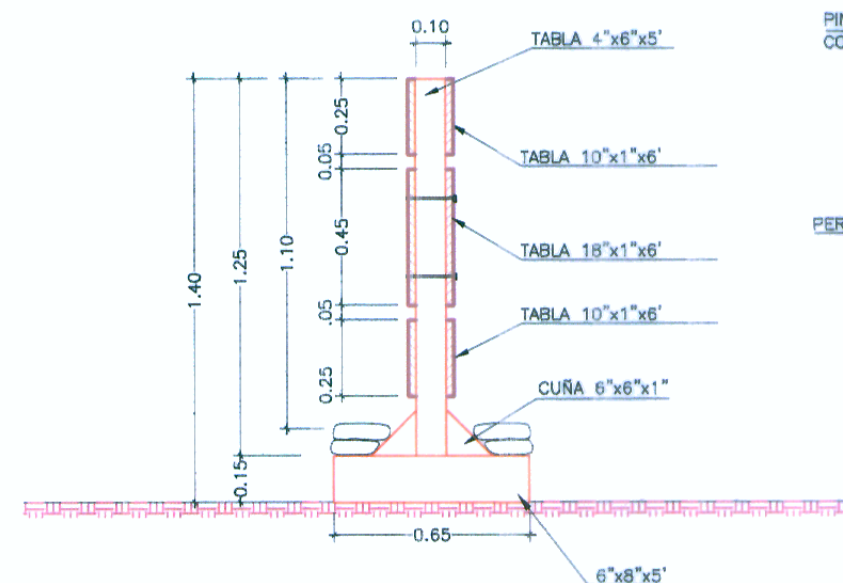

ELEVACION LATERAL
ESC. 1/25

ELEMENTOS DE SEGURIDAD
ESC. 1/12.5

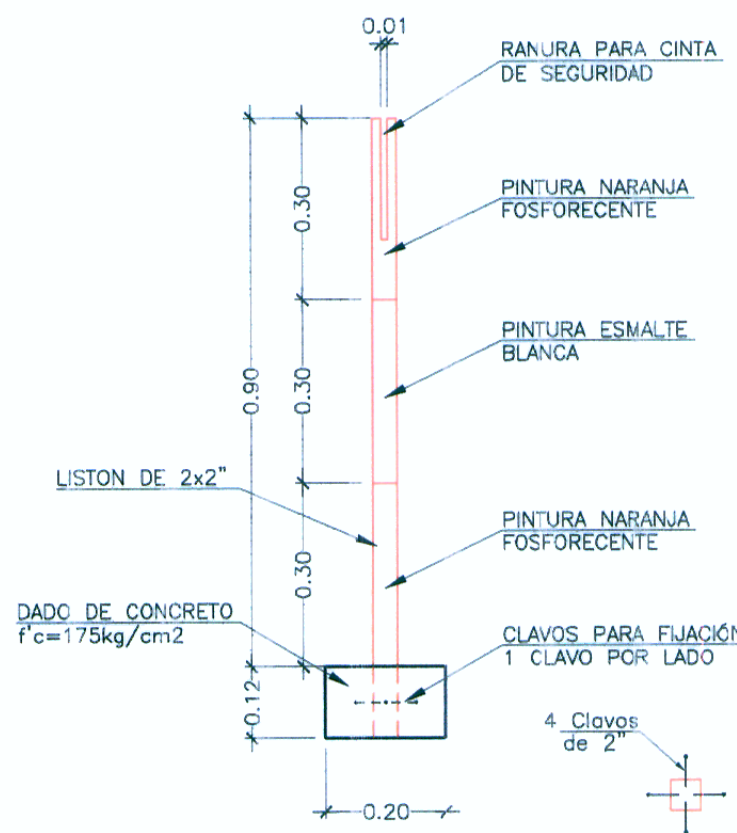

POSICION DE CLAVOS

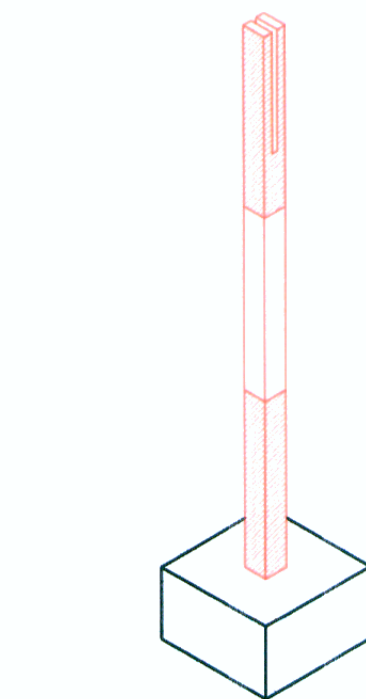

ISOMETRIA DE POSTE

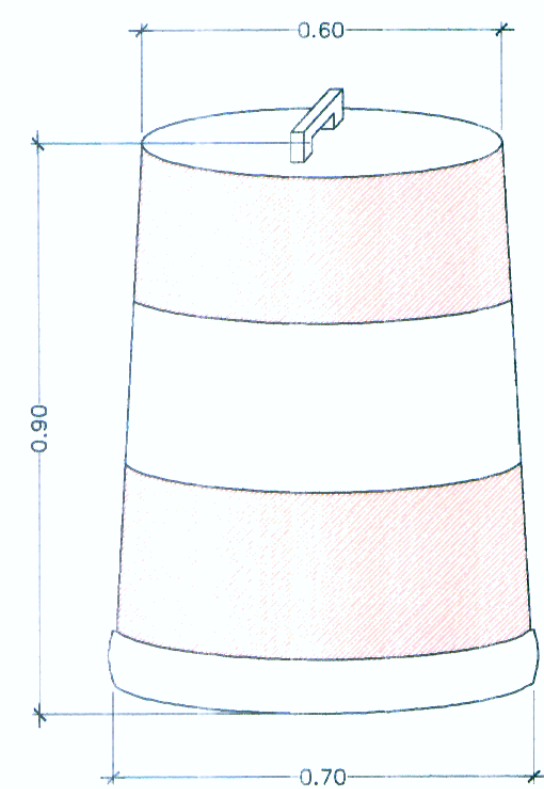

CILINDRO DE SEGURIDAD

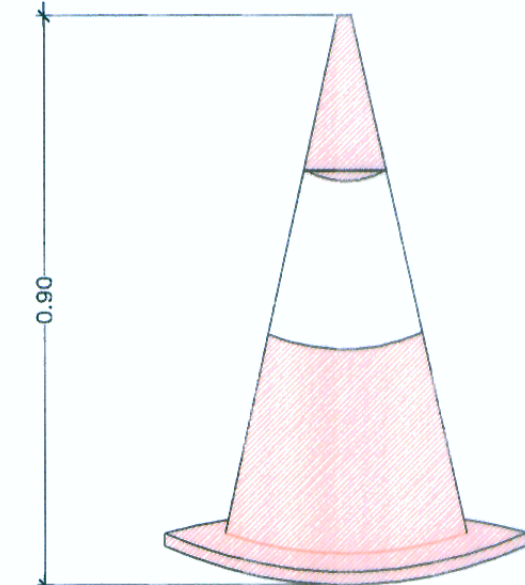

CONO DE SEGURIDAD

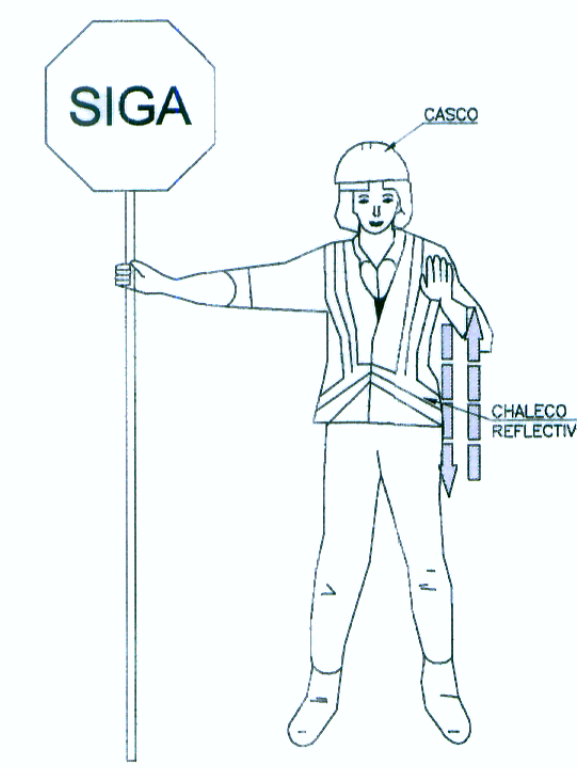

DESPACIO

HOB CONSULTORES S.A.

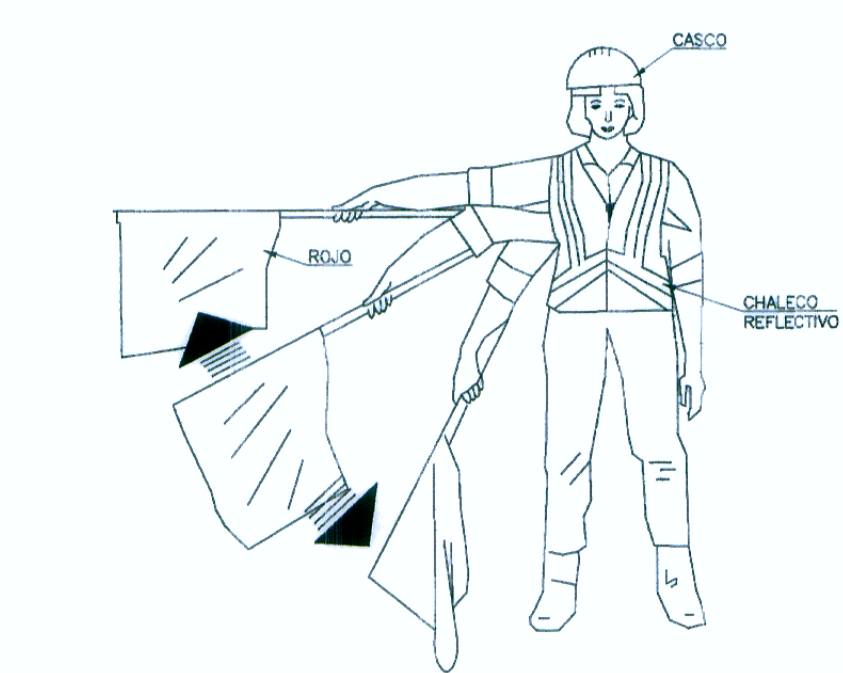

HOB CONSULTORES S.A.

ING. CESAR ALBERTO ORTIZ PAMPAS
ESP. SEGURIDAD VIAL Y SEÑALIZACION
CIP N° 84336

NOTA: EL USO DE POSTES SE COMPLEMENTARA CON CINTAS DE SEGURIDAD EN AQUELLOS SECTORES INDICADOS POR EL SUPERVISOR.

Logo of the Ministry of Transport and Communications and National Provinces (Provincias Nacionales).

HOB CONSULTORES S.A. logo and contact information: Calle Aguada Blanca N° 102 - Lima 33 - Peru. Phone: 715-811794. Email: hob@hobperu.com

Project details: Ing. Cesar Guevara M., Ing. Cesar Ortiz Pampas, M. Chafloque.

REVISIONES	
N°	FECHA

ESTUDIO DEFINITIVO PARA EL MEJORAMIENTO DE LA CARRETERA: SAN MARCOS-CAJABAMBA-SAUSACOCCHA TRAMO: SAN MARCOS-CAJABAMBA CONTRATO N° 008-2011-MTC/20

SEÑALIZACION EN ZONA DE TRABAJO

FECHA: MAYO 2012
 ESCALA FORMATO A1: 1/15
 ESCALA FORMATO A3: 1/30
 008-11-SN-64